



Desmontadora de Llantas *Tire Changer*



Manual de Usuario y Garantía.
User's Manual and Warranty.

DLL24A • DLL24B



ATENCIÓN: Lea, entienda y siga las instrucciones de seguridad contenidas en este manual, antes de operar esta herramienta.
WARNING: Read, understand and follow the safety rules in this manual, before operating this tool.

E S P A Ñ O L

CONTENIDO

Normas generales de seguridad	3
Seguridad eléctrica	3
Seguridad personal	3
Utilización y cuidados de las herramientas eléctricas	4
Advertencias de seguridad para desmontadoras	4
Características	5
Instalación y ensamble	6
Instrucciones de operación	7
Mantenimiento	9
Solucionador de problemas	11
Especificaciones técnicas	11
Garantía	21

E N G L I S H

CONTENT

General safety rules	13
Electric safety	13
Personal safety	13
Tool use and care	13
Specific safety rules for wheel balancers	14
Features	15
Installation & assembly	15
Operation instructions	17
Maintenance	19
Troubleshooting	21
Technical data	20
Warranty policy	21

SIMBOLOS



PELIGRO, ADVERTENCIA, PRECAUCIÓN:
Indica un riesgo personal o la posibilidad de un daño.

SYMBOLS

DANGER, CAUTION, WARNING: Indicates risk of personal injury and/or the possibility of damage.

NORMAS GENERALES DE SEGURIDAD

El propósito de este manual es otorgar al dueño y al operador de esta máquina un conjunto de instrucciones prácticas y seguras para el uso y mantenimiento de la desmontadoras de llantas. Si usted sigue las instrucciones correctamente, la máquina le ofrecerá los niveles de eficiencia y duración adecuados.

⚠ ADVERTENCIA: Lea todas las advertencias de seguridad y todas las instrucciones. La omisión de alguna de las advertencias e instrucciones que se enlistan a continuación puede dar como resultado un choque eléctrico, fuego y/o un serio daño.

CONSERVE TODAS LAS ADVERTENCIAS Y TODAS LAS INSTRUCCIONES.

SEGURIDAD EN EL ÁREA DE TRABAJO

Mantenga el área de trabajo limpia y bien iluminada. Las áreas desordenadas y oscuras provocan accidentes.

No maneje herramientas eléctricas en atmósferas explosivas, tales como en presencia de líquidos inflamables, gases o polvo. Las herramientas eléctricas crean chispas que pueden encender el polvo o los humos.

Mantenga alejados a los niños y curiosos mientras maneja una herramienta eléctrica. Las distracciones pueden causarle la pérdida del control.

SEGURIDAD ELÉCTRICA

- Evite el contacto del cuerpo con las superficies descargadas a tierra tales como tubos, radiadores, rangos y refrigeradores. Existe un mayor riesgo de descarga eléctrica si su cuerpo "hace tierra".
- No exponga el producto a la lluvia o a condiciones de humedad. La entrada de agua en la máquina aumentará el riesgo de una descarga eléctrica.

EXTENSIONES DE CABLE

NOTA: El uso de cables dañados incrementa el riesgo de descargas eléctricas o quemaduras.

Si es necesario un cable de extensión, debe ser usado un cable con el tamaño adecuado de los conductores. Siempre use cables de extensión listados en UL, CSA ó NOM.

Cuando esté usando el producto afuera, use

una extensión para exteriores marcadas con lo siguiente: "WA" o "W". Estas extensiones están pensadas para trabajar en exteriores y reducen el riesgo de descarga eléctrica.

SEGURIDAD PERSONAL

Esté alerta, vigile lo que está haciendo y use el sentido común cuando maneje una herramienta eléctrica. No use una herramienta eléctrica cuando esté cansado o bajo la influencia de drogas, alcohol o medicamentos. Un momento de distracción mientras maneja herramientas eléctricas puede causar un daño personal serio. Use equipo de seguridad. Lleve siempre protección para los ojos. La utilización para las condiciones apropiadas de un equipo de seguridad tal como mascarilla antipolvo, zapatos no resbaladizos, gorro duro, o protección para los oídos reducirá los daños personales.

Evite un arranque accidental. Asegúrese de que el interruptor está en posición apagado antes de conectar a la red y/o a la batería, coger o transportar la herramienta. Transportar herramientas eléctricas con el dedo sobre el interruptor o enchufar herramientas eléctricas que tienen en interruptor en posición encendido invita a accidentes.

Retire llaves o herramienta antes de arrancar la herramienta eléctrica. Una llave o herramienta dejada unida a una pieza rotativa de una herramienta eléctrica puede causar un daño personal.

No se sobrepase. Mantenga los pies bien asentados sobre el suelo y conserve el equilibrio en todo momento. Esto permite un mejor control de la herramienta eléctrica en situaciones inesperadas.

Vista adecuadamente. No vista ropa suelta o joyas. Mantenga su pelo, su ropa y guantes alejados de las piezas en movimiento. La ropa suelta, las joyas o el pelo largo pueden ser cogidos en las piezas en movimiento.

Si hay dispositivos para la conexión de medios de extracción y recolección de polvo, asegúrese de que éstos estén conectados y se usen correctamente. El uso de estos dispositivos puede reducir los peligros relacionados con el polvo.

⚠ IMPORTANTE: Este aparato no se destina para utilizarse por personas (incluyendo niños) cuyas capacidades físicas, sensoriales o mentales sean diferentes o estén reducidas, o carez-

can de experiencia o conocimiento, a menos que dichas personas reciban una supervisión o capacitación para el funcionamiento del aparato por una persona responsable de su seguridad. Los niños deben supervisarse para asegurar que ellos no empleen los aparatos como juguete.

UTILIZACIÓN Y CUIDADOS DE LAS HERRAMIENTAS ELÉCTRICAS

No fuerce la herramienta eléctrica. Use la herramienta eléctrica correcta para su aplicación. La herramienta eléctrica correcta hará el trabajo mejor y más seguro al ritmo para la que fue concebida.

No use la herramienta eléctrica si el interruptor no gira "encendido" y "apagado". Cualquier herramienta eléctrica que no pueda controlarse con el interruptor es peligrosa y debe repararse.

Desenchufe la clavija de la fuente de alimentación y/o de la batería antes de efectuar cualquier ajuste, cambio de accesorios, o de almacenar las herramientas eléctricas. Tales medidas preventivas de seguridad reducen el riesgo de arrancar la herramienta accidentalmente.

Almacene las herramientas eléctricas inactivas fuera del alcance de los niños y no permita el manejo de la herramienta eléctrica a personas no familiarizadas con las herramientas o con estas instrucciones. Las herramientas eléctricas son peligrosas en manos de usuarios no entrenados.

Mantenga las herramientas eléctricas. Compruebe que las partes móviles no estén desalineadas o trabadas, que no haya piezas rotas u otras condiciones que puedan afectar la operación de las herramientas eléctricas. Las herramientas eléctricas se reparan antes de su uso, cuando están dañadas. Muchos accidentes son causados por herramientas eléctricas pobremente mantenidas.

Mantenga las herramientas de corte afiladas y limpias. Las herramientas de corte mantenidas correctamente con los bordes de corte afilados son menos probables de trabarse y más fáciles de controlar.

Use la herramienta eléctrica, accesorios y puntas de herramienta, etc. de acuerdo con estas instrucciones y de la manera prevista para el tipo particular de herramienta eléctrica, te-

niendo en cuenta las condiciones de trabajo y el trabajo a desarrollar. El uso de la herramienta eléctrica para aplicaciones diferentes de las previstas podría causar una situación de peligro.

SERVICIO

Haga revisar su herramienta eléctrica por un servicio de reparación calificado usando solamente piezas de reemplazo idénticas. Esto garantizará que la seguridad de la herramienta eléctrica se mantiene.

ADVERTENCIAS DE SEGURIDAD PARA DESMONTADORAS

⚠️ ADVERTENCIA: Este manual de operación es una parte muy importante del producto, por favor léalo detenidamente y manténgalo en un lugar apropiado.

USO

La máquina está diseñada solamente para montar, desmontar e inflar una llanta dentro de los límites especificados y no para otros propósitos. El fabricante no es responsable por daños y/o lesiones causados por la operación inadecuada y fuera de rango.

NOTA: Esta máquina deberá ser operada solamente por personal calificado y entrenado adecuadamente. Cuando la máquina esté en funcionamiento, todo personal no autorizado deberá estar alejado de la desmontadora.

Ponga atención a la etiqueta de seguridad pegada en la máquina.

Los operadores deben utilizar equipo de seguridad todo el tiempo tales como ropa de trabajo, lentes de seguridad, tapones auditivos y zapatos de seguridad. Mantenga manos y cuerpo alejados de las partes móviles tanto como sea posible. La ropa aguada, collares, pulseras y ornamentos ostentosos pueden ser de mucho peligro para los operadores.

La desmontadora deberá ser instalada sobre un piso plano y sólido. Un espacio mayor a 0.5m de distancia de la pared a la parte posterior y lateral de la máquina garantiza el flujo de aire perfecto y un espacio de operación suficiente. No coloque la máquina en un sitio muy caliente, con mucha humedad, con mucho polvo, con gas inflamable y/o corrosivo.

Cualquier cambio y/o alteración a las partes de la unidad sin previo permiso del fabricante, pueden causar daños y/o lesiones a la máquina / operador.

La unidad deberá ser operada solamente bajo el voltaje y presión de aire especificados.

Si tiene la necesidad de cambiar de lugar la unidad, hágalo bajo la supervisión de personal capacitado.

⚠ ADVERTENCIA: No coloque ninguna parte del cuerpo debajo de la herramienta de desmontaje.

• Al separar la llanta del rin, la destalonadora se moverá rápidamente hacia la izquierda.

NOTA: cuando se presiona la llanta, el cilindro de la abrazadera abierta puede lastimar la mano del operador. Recuerde no tocar la pared lateral de la llanta.

• Al sujetar el rin, no meta la mano u otras partes del cuerpo entre la abrazadera & el rin.

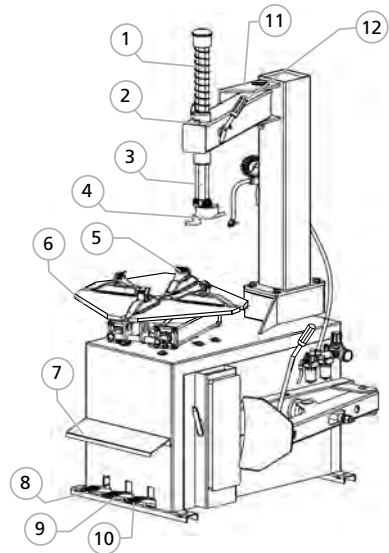

⚠ ADVERTENCIAS:

Para inflado rápido asegúrese de sujetar la llanta. Al operar la unidad no utilice cabello largo ropa aguada y joyería.

Al operar la unidad no coloque la mano debajo de objetos que caen.

CARACTERÍSTICAS

CONOZCA SU HERRAMIENTA

Esta desmontadora con columna fija y brazo oscilante, es perfecta para montar, desmontar e inflar todo tipo de llantas ya sean con o sin cámara. La operación es sencilla y segura. Es el equipo necesario para un taller automovilístico y tienda de neumáticos.

1. RESORTE DE FLECHA VERTICAL.
2. VÁLVULA OSCILANTE.
3. FLECHA HEXAGONAL.
4. CABEZA DESMONTADORA.
5. UÑA.
6. TORNAMESA.
7. MESA DE OPERACIÓN.
8. PEDAL DE TORNAMESA.
9. PEDAL DE ABRAZADERA.
10. PEDAL PARA SUJETAR LA LLANTA.
11. TOPE.
12. PALANCA DE SEGURO.

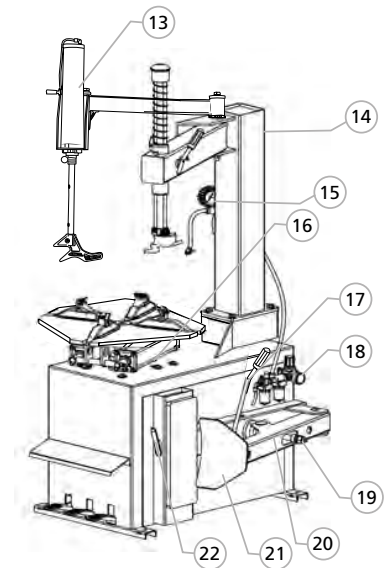

13. BRAZO AUXILIAR.
14. COLUMNA.
15. PISTOLA PARA INFLAR.
16. CILINDRO DE ABRAZADERA.
17. PALANCA DE CUCHILLA.
18. ADITAMENTO DE SUMINISTRO DE AIRE.

- 19. CILINDRO DE CUCHILLA.
- 20. BRAZO DE PRESIÓN DE LLANTA.
- 21. CUCHILLA.
- 22. BARRETA.

INSTALACIÓN Y ENSAMBLE

Antes de instalar y/o montar la unidad, lea este manual detenidamente. Los cambios de partes y/o refacciones no autorizados llevados a cabo en la máquina pueden dañarla severamente.

El personal encargado de llevar a cabo la instalación de la unidad deberá tener el conocimiento eléctrico específico.

Los operadores deberán ser capacitados y autorizados.

Antes de instalar la unidad, lea detenidamente la lista del equipo. Si usted tiene alguna duda, favor de ponerse en contacto con los proveedores o directamente con nuestra compañía

Para asegurar el éxito de la instalación y montaje, tenga a la mano las siguientes herramientas:

Dos llaves (10"), llaves de dados, una llave hexagonal, pinzas, desarmador, martillo, flexómetro.

DESEMBALAJE

De acuerdo con las instrucciones de desempaqueado, quite la caja y retire el material de empaque, cheque si la máquina no está dañada, y verifique que las refacciones estén completas.

Mantenga el material de empaquetado lejos del sitio de trabajo y disponga de él apropiadamente.

INSTALACIÓN DE LA COLUMNA

Después de retirar todo el cartón, saque las cajas con los accesorios (Fig.1-1), brazo destalonador (Fig.1-5) y la columna (Fig.1-2), y coloque el cuerpo según la imagen mostrada en la página anterior, retire el tornillo (Fig.4), rondana elástica y rondana metálica del cuerpo.

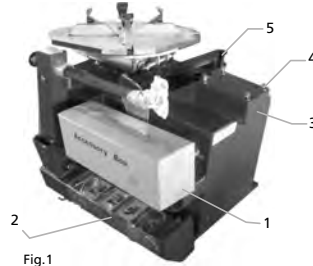

Fig.1

Coloque la columna sobre el cuerpo. La etiqueta de advertencia debe ir al frente. Haga los orificios en la base de la columna alineados con los orificios con rosca sobre el cuerpo.

Coloque nuevamente el tornillo, la rondana elástica y rondana metálica que había retirado en el paso anterior. El torque debe ser 70 NM (Fig.2).



Fig.2

Utilice un torquímetro para apretar.

Utilice una llave para retirar (Fig.3-3) la flecha hexagonal (Fig.3-1) y retirar la tapa de la flecha vertical. (Fig.3-2). Para retirar el tornillo de la tapa de la flecha vertical necesitará utilizar la palanca de seguro y asegurar la flecha hexagonal para evitar que se resbale y no dañar a la máquina y/o al personal.

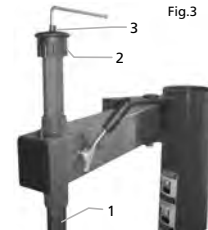

Fig.3

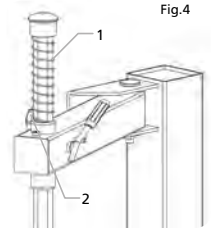
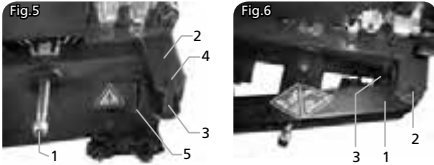

Fig.4

Instale el resorte (Fig.4-1) sobre la flecha vertical. Monte la tapa de la flecha vertical y monte el tornillo que se había retirado, ensamble la rueda manual dentro de la tuerca buje del brazo oscilante (Fig.4-2).

Retire la tuerca de seguridad que se localiza en la parte de enfrente del vástago del pistón del cilindro destalonador (Fig.5-1) y utilice la llave adecuada para retirar la tuerca del tornillo del brazo destalonador (Fig.5-4). Retire el tornillo (Fig.5-3) y cuelgue el resorte (Fig.5-2).



Coloque el buje de la flecha del brazo destalonador dentro de la placa de soporte sobre el cuerpo (Fig.6-1) para alinear el orificio e instalar el tornillo destalonador (Fig.6-2) y colocar la tuerca para asegurarlo.

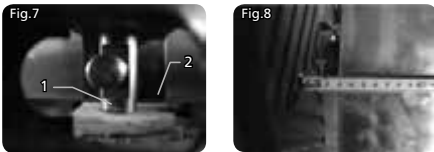

Introduzca el vástago del pistón (Fig.7-2) a través del orificio del buje corredizo (Fig.7-1). La superficie del buje corredizo deberá estar hacia afuera (Fig.7). Coloque la tuerca retirada (Fig.5-1) en el extremo delantero del vástago del pistón. La tuerca será ensamblada. La distancia entre la orilla de la cuchilla a la goma debe ser de 30~40mm (Fig.8). Cuelgue el resorte (Fig.6-3).

NOTA: Si la máquina tiene la característica de inflado rápido, abra el panel lateral e introduzca 2 tramos de manguera de Ø12 al tanque de almacenamiento a la entrada de la válvula de desinflado rápido y vuelva a instalar el panel lateral.

Si la unidad viene equipada con caja de herramientas, sujétela firmemente a la columna completamente instalada.

INSTALACIÓN DE SUMINISTRO DE AIRE

Cuando la máquina sale de la planta de fabricación, el dispositivo de suministro de aire ha sido separado y colocado en la caja de accesorios. El dispositivo de aire será colocado nuevamente cuando se encuentre en el lugar indicado por el cliente.

Saque el dispositivo de aire de la caja de accesorios, limpie cualquier suciedad del cuerpo de la unidad, utilice un desarmador para fijarlo en el lado derecho



del cuerpo (Fig.9).

Conecte la manguera de aire. Separe el adaptador de la manguera de ø8 PU en la pared lateral del cuerpo e introdúzcalo en el codo (Fig.10-11). El adaptador evita que la manguera se resbale dentro del cuerpo.



Conecte la pistola de inflado o el indicador de presión. Introduzca el adaptador de la pistola o del indicador de presión en la ranura (Fig.12) de la tuerca abierta del aditamento de suministro de aire. Apriete la tuerca abierta y después conecte el suministro de aire.

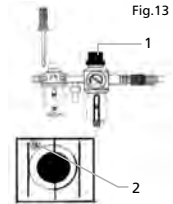

El suministro de aire ha sido ajustado de fábrica, en caso de necesitar algún cambio ajústelo de la siguiente manera:

PRESIÓN: Levante el botón ajustable de presión (Fig.13-1) y gírelo en el sentido de las manecillas del reloj, esto aumentará la presión de aire, si gira el botón en dirección contraria de las manecillas del reloj, la presión de aire disminuirá.

SUMINISTRO DE ACEITE: Utilice un desarmador para girar el tornillo (Fig.13-2), si gira el tornillo en el sentido de las manecillas del reloj, esto reducirá la velocidad de caída del aceite, si gira el tornillo en dirección contraria de las manecillas del reloj, la velocidad de caída del aceite aumentará.

INSTRUCCIONES DE OPERACIÓN

DESMONTAR Y MONTAR UNA LLANTA DESMONTAR UNA LLANTA

Saque todo el aire de la llanta y saque la cámara. Utilice la herramienta adecuada para retirar el plomo de balanceo del rin. (Fig.14)

Coloque la llanta entre la cuchilla destalonadora y el obstructor (Fig.15).

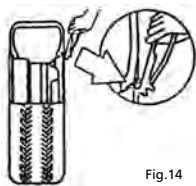

Fig. 14

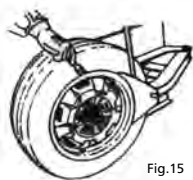

Fig. 15

Después presione hacia abajo el pedal para presionar la llanta para separar el rin de la llanta. Repita la misma operación en las otras partes de la llanta para separarla completamente del rin. Coloque la rueda con el rin separado sobre la tornamesa y presione el pedal de la abrazadera para sujetar el rin. Se puede seleccionar la abrazadera exterior y la abrazadera interior para sujetar la rueda según el tipo de rin. Para separar el labio de la llanta con suavidad, puede utilizar la brocha para aplicar el lubricante o jabón espeso líquido entre el labio y la llanta.

Coloque la flecha hexagonal a la posición de operación para acercar la herramienta desmontadora al rin de la llanta. Utilice la rueda manual (Fig. 4-2) para presionar contra el brazo oscilante y después utilice la palanca para poner el seguro.

La herramienta de desmontaje se moverá y dejará un espacio automáticamente (Fig. 16).

Fig. 16



El ángulo de la herramienta de desmontaje ha sido calibrado al rin estándar (13"). En caso de manejar rines extra grandes y/o rines extra pequeños, usted puede recalibrar el ángulo.

Utilice la barreta para separar el labio hasta la válvula de aire de la llanta (Fig. 17).

Fig. 17



Presione el pedal de la tornamesa para girarla en el sentido de las manecillas del reloj hasta que todo el labio de la llanta haya sido separado del rin. En caso de manejar una llanta con cámara, mantenga la boquilla a 10cm del lado derecho de la herramienta de desmontaje al desmontar para no lastimar la cámara.

Si al estar desmontando la llanta, la máquina se atasca, deténgala inmediatamente y levante

el pedal para permitir que la tornamesa gire en sentido contrario de las manecillas del reloj para eliminar la resistencia.

Al manejar llantas con cámara, saque la cámara y después mueva el labio inferior hacia arriba a la orilla del rin y después repita los pasos mencionados para separar el otro labio de la llanta. Durante el proceso de desmontaje de la llanta, mantenga las manos y todas las partes del cuerpo alejadas de las partes móviles. Los collares, pulseras y ropa floja pueden ser muy peligrosos o lesionar seriamente a los operadores.

MONTAR UNA LLANTA

Antes de montar la llanta, verifique si la llanta y el rin son del mismo tamaño. Limpie la suciedad y el óxido del rin y después sujételo. Asegure el rin a la tornamesa. Aplique líquido lubricante o jabón líquido alrededor del labio de la llanta, incline la llanta contra el rin y mantenga el extremo delantero hacia arriba. Presione hacia abajo la flecha hexagonal para mover el brazo de desmontaje y hacer contacto con el rin y el seguro.

Ambos labios, izquierdo y derecho arriba de la cola de la herramienta de desmontaje serán colocados bajo el extremo delantero de la herramienta de desmontaje (Fig. 18), gire la tornamesa en dirección de las manecillas del reloj para guiar el labio inferior a la ranura de separación de la llanta.

Fig. 18



En caso que la llanta tenga cámara, colóquela dentro de la llanta e introduzca la válvula de aire en su lugar, ensamble el labio de acuerdo con el paso mencionado anteriormente (Fig. 19).

Fig. 19



Para evitar lesiones a los operadores, nunca meta las manos entre el rin y la uña al momento de sujetar el rin.

COMO INFLAR UNA LLANTA

Al inflar una llanta, tenga mucho cuidado y siga el proceso de operación al pie de la letra. Verifique que el suministro de aire y las conexiones se encuentren en buen estado, esta unidad está equipada con un indicador de presión de aire para monitorear el inflado de la

llanta y la presión de aire.

1. Libere la llanta de la tornamesa.
2. Conecte la manguera de inflado a la válvula de aire de la llanta.
3. Mientras infla la llanta, verifique la presión de aire y no exceda el límite indicado por el fabricante del neumático. La válvula de disminución de presión equipada en la máquina, no permite exceder los 3,5 bar, el cliente puede cambiar la presión de aire, ajustando la válvula de disminución de presión según se requiera.
4. Si la presión de aire es muy alta, utilice el botón de desinflado para lograr la presión de aire requerida.

INFLAR UNA LLANTA RÁPIDAMENTE (solo para las máquinas equipadas con GT)

Si la llanta sin cámara no ajusta bien, aplique el inflado rápido primero y después prosiga con el proceso de inflado normal:

1. Sujete la rueda y conecte la manguera de inflado.
2. Presione hasta abajo el pedal para inflar (segundo cambio) y suéltelo rápidamente una vez que la llanta se encuentre completamente en la posición del primer cambio.
3. Presione hasta abajo el pedal para inflar varias veces hasta alcanzar la presión de aire correcta, verifíquela en el indicador de presión.

NOTA: Durante este proceso verifique que la llanta haya sido sujeta firmemente, de lo contrario se corre el riesgo de lesionar y/o perder la vida.

Al inflar, siga las siguientes instrucciones:

⚠ ADVERTENCIA: Verifique que la llanta y el rin tengan la misma dimensión, también cheque que la llanta no esté muy dañada para no maltratarla más al inflarla.

⚠ ADVERTENCIA: Cuando se necesite una presión de aire relativamente alta, retire la llanta e inflela bajo la cubierta de protección.

⚠ ADVERTENCIA: Al inflar la llanta, tenga cuidado; mantenga las manos y el cuerpo alejados de la llanta.

MANTENIMIENTO

NOTA: Solamente personal profesional calificado puede llevar a cabo el mantenimiento de la máquina. Antes de realizar cualquier manteni-

miento, desconecte la fuente de alimentación y asegúrese que el personal de mantenimiento se haga cargo del cable de corriente, mientras tanto desconecte el suministro de aire, apáguelo y saque todo el aire de la unidad. Para que la desmontadora funcione adecuadamente y tenga una vida productiva prolongada, es necesario llevar a cabo un mantenimiento y/o reparación periódica según el instructivo, de lo contrario el desempeño y confiabilidad de la máquina se verán afectados y los operadores se podrán lesionar seriamente.

Mantenimiento mensual:

Mantenga la máquina y el área de trabajo limpias.

Utilice aceite diesel para limpiar la flecha hexagonal (Fig.20). Utilice el aceite de la máquina para lubricar.

Utilice aceite diesel para limpiar la uña de la tornamesa y su guía (Fig.21).

Cheque periódicamente el nivel de aceite lubricante, si está por debajo del límite, agregue aceite SAE30 (Fig.22).

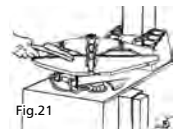
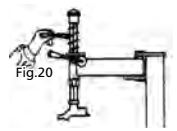

Fig.22

Purgue periódicamente el agua y las impurezas del separador de agua y aceite.

Cheque y ajuste periódicamente la tensión de la banda, ajuste la tuerca en A y B para llevar a cabo la tensión adecuada. (Fig.23)

Cheque todas las conexiones y apriete el tornillo flojo.

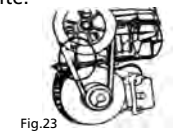

Fig.23

FLECHA HEXAGONAL & AJUSTE DE ABERTURA DE LA PLACA DE SEGURO

Al presionar hacia abajo la palanca de seguro hexagonal, la flecha hexagonal se deslizará verticalmente bajo el efecto de su propio peso y el del resorte de retorno. Cuando la palanca de seguro gira unos 100 grados en dirección de las manecillas del reloj, la leva conectada a la palanca empujará hacia arriba la placa de seguro para trabar la flecha hexagonal.

Si no se puede llevar a cabo esta operación, trabe la flecha hexagonal ajustando la posición de los tornillos y las tuercas. (Fig.24).

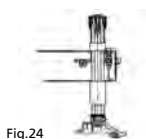

Fig.24

INSTALACIÓN & OPERACIÓN DEL BRAZO ASISTENTE

INSTALACIÓN DEL BRAZO ASISTENTE IZQUIERDO

El brazo asistente izquierdo se puede ajustar a la desmontadora para poder manipular llantas de 20" de diámetro y ayudar a completar el desmontaje de llantas duras y de cama baja, podemos utilizarlo para hacer el trabajo que es difícil y/o imposible para los operadores.

Antes de instalar el brazo asistente izquierdo, el suministro de aire y corriente deberán ser desconectados.

El lado izquierdo y derecho de la base de la placa del cuerpo de todas las desmontadoras que pueden manipular llantas con un diámetro de más de 20" cuentan con el orificio de instalación para el brazo asistente izquierdo. Antes de instalar el brazo asistente izquierdo, retire el panel lateral y quite el tapón de goma, en caso de tener la caja de herramientas sujeta en el mismo lugar, retire la caja de herramientas.

Retire el empaquetado del brazo asistente izquierdo. Verifique los accesorios con la lista de piezas, después saque el conjunto de la base e instale el tornillo y la rondana en la base.

Empuje la plataforma de la base dentro del cuerpo a través de la base en la parte posterior izquierda del cuerpo. Alinee el orificio con rosca con el orificio reforzado y utilice el tornillo y la rondana para sujetar.

Instale el soporte del cuerpo sobre el asiento del ensamble y alinéelo, utilice el tornillo anteriormente retirado para sujetar pero no lo apriete.

Utilice el soporte para conectar el soporte del cuerpo y el cuerpo e introduzca el tornillo para sujetar.

Conecte la manguera de suministro de aire y utilice la T en forma de Y para conectar la salida de la manguera, conecte el otro extremo con la entrada de la válvula de ajuste de presión.

Conecte el suministro de aire, introduzca el vástago conector del rodillo cónico de presión dentro del orificio de la flecha giratoria del brazo giratorio. Manipule la válvula de cambio de dirección manual para lograr que la punta del rodillo cónico de presión coincida con el centro de la tornamesa, de lo contrario utilice un desarmador para ajustar la posición de la base y hacer que coincida, después del ajuste, sujete el tornillo

Tal como lo muestra la fige el soporte en el cuerpo y fije la caja de herramientas en el soporte y después utilice la tuerca de seguridad para apretar.

Tal como lo muestra la fige el soporte del cono en el soporte del cuerpo e instale el cono de presión sobre el soporte.

Afloje la tuerca que se localiza debajo de la base y gire el desarmador en dirección de las manecillas del reloj hasta que quede contra el suelo, entonces apriete e instale el panel lateral y la caja de herramientas retirada anteriormente.

INSTALACIÓN DEL BRAZO ASISTENTE DERECHO

Después de separar la llanta del rin siguiendo las instrucciones de la sección "Montar y desmontar una llanta", podemos ejecutar las siguientes operaciones:

Primero coloque la uña según la dimensión de la llanta y después sujete el rin con la uña y coloque el rodillo cónico de presión en el centro del rin. Presione la válvula manual para presionar el rin hacia abajo hasta que la parte externa del rin esté más abajo que la superficie de la uña, justo en este momento puede inmediatamente bloquear el rin, eleve el brazo de soporte y colóquelo en la posición de operación, retire el rodillo cónico de presión y colóquelo sobre el soporte.

Utilice la prensa para presionar hacia abajo la llanta sección por sección con el rin separado y utilice una brocha para untar lubricante en la orilla del labio. Coloque la herramienta de desmontaje en posición. Coloque la prensa al lado de la herramienta de desmontaje para presionar hacia abajo el labio e introducir la barreta por debajo de la herramienta de desmontaje entre el rin y el labio, levante la prensa y co-

lóquela al lado opuesto de la herramienta de desmontaje y presione el labio dentro de la ranura de desprendimiento de la llanta y después gire la barreta para levantar el labio sobre la herramienta de desmontaje. Gire la tornamesa para separar el labio superior.

SEPARAR EL LABIO INFERIOR

Utilice el disco para elevar la parte inferior de la llanta y separe el labio inferior siguiendo el paso adecuado.

MONTAR UNA LLANTA

Primero, limpie la suciedad utilizando jabón líquido instale el labio inferior y con la prensa presiónelo, gire la tornamesa unos 90° y después sujete la prensa en la herramienta de desmontaje y gire la tornamesa continuamente hasta que se haya completado la operación.

SOLUCIONADOR DE PROBLEMAS

LA TORNAMESA GIRA EN UNA SOLA DIRECCIÓN

El switch universal de contacto está quemado. Cambiar switch universal.

LA TORNAMESA NO GIRA

Banda dañada. Cambiar banda.

Banda floja. Ajustar tensión de banda.

El motor o la fuente de corriente tienen problemas. Checar motor, fuente de corriente y cable de corriente.

El switch universal de contacto está quemado. Cambiar switch universal.

LA TORNAMESA NO PUEDE SUJETAR EL RIN NORMALMENTE

Uña desgastada. Cambiar uñas.

Fuga de aire en el cilindro de la abrazadera. Cambiar sellos.

NO SE PUEDE PONER SEGURO A LA FLECHA HEXAGONAL Y CUADRADA

La placa de seguro no está en su posición. Vaya a la sección de mantenimiento y reparación.

EL PEDAL DEL CHASIS NO REGRESA

Resorte de retorno de pedal dañado. Cambiar resorte.

EL MOTOR NO GIRA O TIENE POCA POTENCIA Sistema de conducción atascado. Checar que se atascó.

Condensador descompuesto. Cambiar condensador.

Voltaje insuficiente. Esperar que el voltaje se normalice.

Corto circuito. Reparar.

EL CILINDRO NO TIENE FUERZA SUFICIENTE

Fuga de aire. Cambiar sellos.

Falla mecánica. Reparar falla.

Presión de aire insuficiente. Ajustar presión de aire.

FUGA DE AIRE

Manguera de aire rota. Aditamento roto. Sello de cabeza roto. Cambiar partes rotas.

Pérdida de sellador. Rellenar con pegamento.

ESPECIFICACIONES TÉCNICAS

DLL24A

VOLTAJE-FRECUENCIA	110 V ~ 60 Hz
FASE	1~
POTENCIA DE MOTOR	1 1/2 HP
DIÁ. MÁXIMO DE RUEDA	39" (99 cm)
DIÁ. INTERNO DE RIN	10" - 22"
DIÁ. EXTERNO DE RIN	12" - 24"
FUERZA DEL SEPARADOR DE LLANTAS	2 000 kg
PRESIÓN DE TRABAJO	6 - 10 Bar
ENTRADA DE AIRE	1/4"

DLL24B

VOLTAJE-FRECUENCIA	110 V ~ 60 Hz
FASE	1~
POTENCIA DE MOTOR	1 1/2 HP
DIÁ. MÁXIMO DE RUEDA	39" (99 cm)
DIÁ. INTERNO DE RIN	10" - 22"
DIÁ. EXTERNO DE RIN	12" - 24"
FUERZA DEL SEPARADOR DE LLANTAS	2 000 kg
PRESIÓN DE TRABAJO	6 - 10 Bar
ENTRADA DE AIRE	1/4"

GENERAL SAFETY RULES

The purpose of this manual is to provide the owner and operator of this machine with a set of safe and practical instructions for the use and maintenance of the tire changer.

If such instructions are carefully followed, the machine will offer you the levels of efficiency and duration.

⚠ WARNING: Read and understand all instructions. Failure to follow all indications listed below, may result in electric shock, fire and/or serious personal injury.

SAVE THESE INSTRUCTIONS.

SAFETY IN WORKING AREA

Keep your work area clean and well lit. Cluttered benches and dark areas may cause accidents.

Do not operate power tools in explosive atmospheres, such as in the presence of flammable liquids, gases or dust. Some power tools create sparks which may provoke fire.

Keep away observers, children and visitors while operating a power tool. Distractions can cause you to lose control.

ELECTRIC SAFETY

- Avoid the body contact with grounded surfaces such as pipes, radiators and refrigerators. There is an increased risk of electric shock if your body is grounded.
- Don't expose power tools to rain or wet conditions. The presence of water into power tools will increase the risk of electric shock.
- When operating a power tool outside, use an outdoor extension cord marked "W-A" or "W". These cords are rated for outdoor use and reduce the risk of electric shock.

EXTENSION CORDS

Replace damaged cords immediately. The use of damaged cords can shock, burn or electric shock.

If an extension cord is necessary, a cord with adequate size conductors should be used to prevent excessive voltage drop, loss of power or overheating.

PERSONAL SAFETY



Stay alert, watch what you are doing and use common sense when operating a power tool. Don't use the tool if you are tired or under the influence of drugs, alcohol or medication. A moment of unattention while operating power tools may cause a serious personal injury.

Dress properly. Do not wear loose clothing or jewellery. Contain long hair. Keep your hair, clothing and gloves away of moving parts. Loose clothes, jewellery or long hair can be caught in moving parts.

Avoid an accidental starting. Be sure that the switch is OFF before plugging in. Carrying tools with the finger on the switch or plug in the tool switch in ON may cause accidents.

Remove the adjusting keys or wrenches before turning the tool on. A wrench or a key that is left close to a rotating part of the tool may provoke a personal injury.

Do not overreach. Keep proper footing and balance at all times. Proper footing and balance enables better control of the tools on unexpected situations.

Use safety equipment. Always wear eye protection. Dust mask, nonskid safety shoes, hard hat, or hearing protection must be used for appropriate conditions.

Before connecting the tool to a power source (receptacle, outlet, etc.) be sure that the voltage supplied is the same as that one specified on the nameplate of the tool. To use a not specified voltage may cause a serious injury to the user as well as damage the tool.

⚠ IMPORTANT: This appliance is not intended for use by persons (including children) with reduced physical, sensory or mental capabilities may be different or reduced, or lack of experience or knowledge, unless such persons are supervised or trained to operate the product by a person responsible for their safety. Children should be supervised to ensure they do not use the devices as toys.

TOOL USE AND CARE

Do not force the power tool. Use the correct tool for the application. The correct tool will do the job better and more safely at the rate that it was designed to work at.

Do not use tools if switch does not turn it on or off. Any tool that cannot be controlled with the switch is dangerous and must be repaired.

Disconnect the plug from the power source before making any adjustments, changing accessories or storing the tool. This preventive safety measures reduce the risk of accidental starting of the tool.

When the power tool is not in use, store it out of the reach of children, and do not allow individuals who are not familiar with the power tool or these instructions to operate it. Power tools are dangerous in the hands on untrained users.

Maintain the power tool. Check for misalignment or binding of moving parts, broken parts, and any other condition that may affect the operation of the power tool. If it is damaged, have it repaired before using. Many accidents are caused by poorly maintained power tools.

Check for misalignment or bonding of moving parts, breakage parts, and any other condition that may affect the tools operation. If you find a damaged tool, take it to service before use it. **Use only accessories that are recommended by the manufacturer of your model.** Suitable accessories for one tool, may become hazardous when are used on another tool.

Keep cutting tools, sharpened and clean. Cutting tools in good condition with sharpened edges, are less likely to stuck in workpieces or easier to control.

Is recommendable to use a safety device suitable, such a thermal and differential switch when you are using an electric equipment.

SERVICE

Tool service must be performed only by qualified repair personnel. Service or maintenance performed by unqualified personnel could result in a risk of injury.

SPECIFIC SAFETY RULES FOR TIRE CHANGERS

⚠ WARNING: This instruction manual is the important part of the product. Please read it carefully and keep it properly.

USE

This machine is only applied to mount, demount and inflate the tire in the specified scope and not for any other purpose.

The manufacturer will not be responsible for the damage or injury caused for the operation

not properly and out of the range.

NOTE: This machine should be operated by the special trained qualified personnel. When operating, the unauthorized personnel will be kept far away from the machine.

Please note the safety label stuck on the machine.

Operators should wear safety protective facilities such as working suit, protective glasses, eye plug and safety shoes. Keep your hands and body from the movable parts as possible as you can. Necklace, bracelet and loosen clothing may cause dangerous to the operators.

Tire changer should be installed and fixed on the flat and solid floor. The more than 0.5m of distance from the rear and lateral side of the machine to the wall can guarantee the perfect air flow and enough operation space.

Do not place the machine in the site of high temperature, high humidity, dust and with flammable and corrosion gas.

Without the permission from the manufacturer, any change on the machine parts will cause injury/damage to the machine/operator. Pay attention that the tire changer should be operated under the specified voltage and air pressure.

If you want to move the tire changer, you should under the guidance of the professional service personnel.

⚠ WARNING: Do not reach any part of your body under the demount tool.

- When breaking bead, the bead breaking blade will quickly move leftwards.

NOTE: When press the tire, the opened clamp cylinder may injury the hand of the operator. Remember, do not touch the side wall of the tire.

- When clamping the rim, do not reach your hand or other parts of the body in between the clamp & the rim.

⚠ IMPORTANT: Do not stand behind the column to avoid the column from injuring the persons when swing.

⚠ WARNINGS:

When rapid inflation, ensure the wheel clamped.

When operation, do not wear long hair, loosen clothing and jewelries.

When operation, do not reach your hand un-

der the falling objects.

FEATURES

KNOW YOUR TOOL

This tire changer it's suitable to mount, demount and inflate all types of tires with tube & tubeless. The operation is easy, convenient, safe and reliable. It is the necessary equipment for the auto service shop and tire shop.

1. VERTICAL SHAFT SPRING.
2. ROCKER VALVE.
3. HEXAGON SHAFT.
4. DEMOUNT HEAD.
5. CLAW.
6. TURNTABLE.
7. OPERATION LABEL.
8. TUMTABLE PEDAL.
9. CLAMP PEDAL.
10. TIRE PRESS PEDAL.
11. LIMIT HANDLE.
12. LOCK HANDLE.

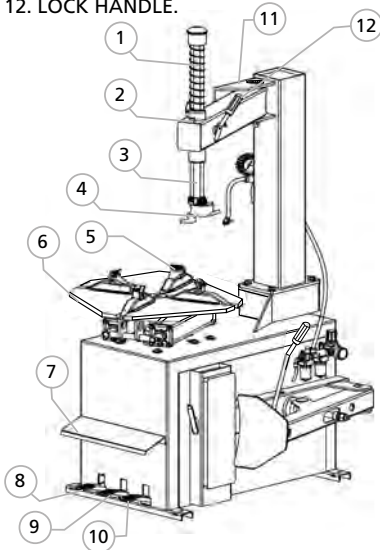

13. ASSISTANT ARM
14. COLUMN.
15. INFLATION GUN.
16. CLAMP CYLINDER.
17. BLADE HANDLE.
18. AIR SOURCE FITTING.
19. BEAD BREAKING CYLINDER.
20. TIRE PRESS ARM.

21. BEAD BREAKING BLADE.
22. CROWBAR.

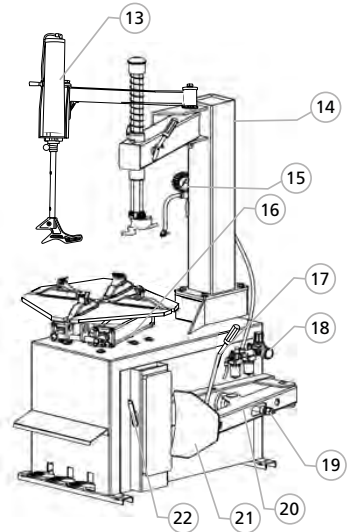

INSTALLATION & ASSEMBLY

Before installation and debug, carefully read this manual. The unauthorized change on the parts and spare parts of the machine will cause the damage on the machine.

Installation and debug personnel should have the specific electrical knowledge.

Operators must be trained and authorized.

Before installation, carefully read the equipment list. If any question, please contact with the dealers or our company.

To ensure the success of the installation and debug, please prepare the following common tools:

Two wrenches(10"), one socket wrenches, one hexangular wrench, one tung and one screw driver.

UNPACKING

According to the de-package instruction on the package box, to detach the box and remove the package material to check if the machine damage or not and if the spare parts completed.

Keep the package material far away from the

working site and deal with it properly.

INSTALLATION OF THE COLUMN

After un-package the package carton, take out accessory boxes (Fig.1-1), bead breaking arm (Fig.1-5) and column assembly (Fig.1-2). And position the body according to the illustration on the previous page, remove the bolt (Fig.1-4), elastic washer and plate washer on the body.

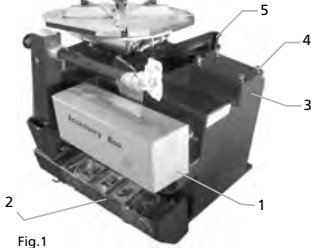

Fig.1

Place the column on the body. The direction of the warning label is forwards. Make the holes on the column base plate align to thread holes on the body.

Once again assemble the removed the bolt, elastic washer and plate washer and plate washer removed in the torque is 70N·M (Fig.2).



Fig.2

Use torsion wrench to tight. Use the wrench to remove the screw (Fig.3-3) hexangular shaft (Fig.3-1) and take off the vertical shaft cap (Fig.3-2). When remove the screw on the vertical shaft cap, you need use the lock handle to lock the hexangular shaft to avoid sliding off to damage the machine or injury personnel.

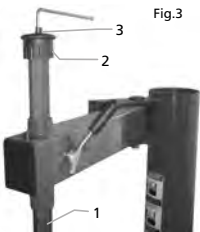

Fig.3

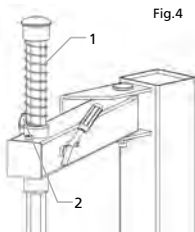

Fig.4

Install the vertical shaft spring (Fig.4-1) on the vertical shaft. Mount the vertical shaft cap and mount the removed screw and assemble the hand wheel into the nut bushing of the rocker arm (Fig.4-2).

Remove the lock nut at the front end of the bead breaking cylinder piston rod (Fig.5-1) and

use the wrench to remove the nut on the bead breaking arm bolt (Fig.5-4) Remove the bolt (Fig.5-3) and hang the spring (Fig.5-2).

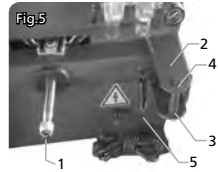

Fig.5

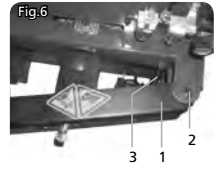

Fig.6

Position the bead breaking arm shaft bushing into the bead breaking support plate on the body (Fig.6-1) to align the hole and install the bead breaking bolt (Fig.6-2) and assemble the nut to lock.

Insert the piston rod (Fig.7-2) through the hole of the bead breaking slide bushing (Fig.7-1). The surface of the slide bushing should be outwards (Fig.7). Assemble the removed nut (Fig.5-1) into the front end of the piston rod. The nut will be assembled. The distance from the edge of the bead breaking blade to the bead breaking rubber is 30~40mm (Fig.8). Hang the spring (Fig.6-3).

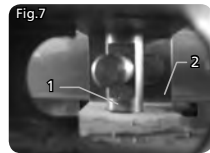

Fig.7



Fig.8

NOTE: If the machine is the one with the quick inflation, please open the side panel and insert 2 pieces of Ø12pu hose at the inlet of the quick deflation valve into the 2 Ø12nozzle and then install the side panel.

If being equipped with the tool box, you must fix firmly and the column completely installed.

AIR SOURCE FITTING INSTALLATION

When the machine out of the factory, the air source fitting has been detached and placed in the accessory box and the fitting will be installed when it is in the site of the customers again.

Take out the air source fitting out from the accessory box and the screw and remove the oil and dust. Use the screw to fix it on the right side of the body



Fig.9

(Fig.9).

Connect the air hose. Detach the adapter on the $\varnothing 8$ PU hose on the side wall of the body and insert it into the elbow (Fig.10-11). And the adapter is to keep the hose from sliding into the body.



Connect the inflation gun or inflation gauge box: Inlay the adapter of the inflation gun or inflation gauge box into the groove (Fig.12) on the open nut on the air source fitting. Tight the open nut and then connect the air source.

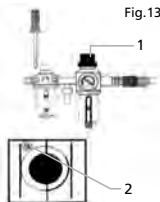

Air source has been adjusted before ex-factory.

If it needs change, adjust again:

PRESSURE: Lift up the pressure adjustable button (Fig.13-1) and twist clockwise and the air pressure will increase. Meanwhile, if counterclockwise, the air pressure will decrease.

OIL FEED: Use screw driver to twist the screw (Fig.13-2). If clockwise, the oil dropping speed will slow. If counterclockwise, it will become fast.

OPERATION INSTRUCTIONS

DEMOUNT AND MOUNT TIRE

DEMOUNT TIRE

Deflate the air in the tire completely and pull out the core. Use the special tool to detach the weight on the rim (Fig.14).

Place the tire between then bead breaking blade and tire pressing runner clog (Fig.15).

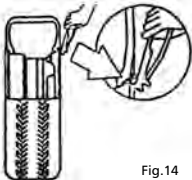

Fig.14

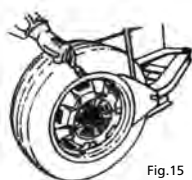

Fig.15

Then step down the tire press pedal to detach

the rim from the tire. Repeat the same operation on the other parts of the tire to make the tire completely detached from the rim. Place the wheel with the tire detached from the rim on the turntable and step the clamp pedal to clamp the rim. You can select the outer clamp and inner clamp to clamp the wheel according to the different rim. To detach the lip smoothly, you can use the brush to spread the lubricant or thick soap liquid between the lip and rim.

Position the hexangular shaft to the working position to make the demount tool close to the rim of the wheel. And use the hand wheel (Fig.4-2) to push against the rocker arm and then use the lock handle to lock.

The demount tool will automatically move a little of gap (Fig.16).



The angle of the demount tool has been calibrated according to the standard rim (13"). If handling the extra-big or extra-small rim, you can reposition.

Use the crowbar to detach until the lip to the hump of the demount tool (Fig.17).



Step the turntable rotation pedal to rotate the turntable clockwise until the entire lip completely detached. If handling the tube tire, to avoid the damage on the tube, you should keep the nozzle of the tire 10cm from the right side of the demount tool when demounting.

If the demount of the tire is jammed, please stop the machine immediately and then lift up the pedal to let the turntable rotate counterclockwise to remove the resistance

When handling the tube tire, Take out the tube and then move the lower lip upwards to the upper edge of the rim and then repeat the above steps to detach the other lip .

In the process of demounting tire, you should keep your hands and the other parts of your body from the movable parts. Necklace, bracelet and the loose clothing can injury personnel.

MOUNT TIRE

Before mount tire, check if the tire and rim are of the same dimension.

Clean the dirt and rust on the rim and lock it on the chuck. Lock the rim on the turntable.

Spread the lubrication liquid or soap liquid around the lip. Tilt the tire against the rim and keep the front end upwards.

Press down the hexangular shaft to move the demount arm to contact with the rim and lock. The left lip above the tail of the demount tool and the right lip will be positioned under the front end of the demount tool (Fig.18).



Clockwise rotate the turntable to guide the bottom lip into the tire detaching slot.

If there is tube, place it in the tire and plug the core. And assemble the lip according to the above mentioned step (Fig.19).



In the process of clamping the rim, do not reach your hands in between the rim and the claw to avoid the damage to the personnel.

INFLATION

When inflating the tire, please be carefully and series obey the operation process. Check the air route to see if the air connection is OK. This machine is equipped with an inflation gauge for monitoring the inflation of the tire and the inflation pressure.

1. Loose the tire from the turntable.
2. Connect the inflation hose with the tire air core.
3. In the process of inflation, you should repeat switching the inflation gun to confirm the pressure indicated on the pressure gauge not exceed the scope specified by the manufacturer. The pressure decrease valve equipped in the machine make the pressure not to exceed 3,5bar. And the customer can get different inflation pressure by adjust the pressure decrease valve according to the requirement.
4. If the inflation pressures too high, you can press down the deflation press button on the inflation device to reach the required air pressure.

RAPID INFLATION

(only for the machines with GT)

If the tubeless tire fit to the tire not tight, you can apply the rapid inflation first and then common inflation:

1. Clamp the wheel and connect the inflation hose.
2. Step down the inflation pedal to the bottom position (second gear) and quickly release the pedal when the tire is full to the position of the first gear.
3. Repeat stepping the pedal for many times to confirm the pressure indicated on the pressure gauge not exceeds the pressure specified by the manufacturer.

NOTE: In this process, you should ensure the wheel has been tightly clamped. Or you will be in the dangerous of lose your life.

When inflating, please obey the following instructions:

⚠ WARNING: Carefully check if the tire and the rim are of the same dimension and check the wear condition of the tire to confirm the tire not damaged before inflation.

⚠ WARNING: When the air pressure needed for inflation relatively high, you can take off the tire and to inflate under the protective cover.

⚠ WARNING: When inflating the tire, please be carefully. Keep your hands and body away from the tire.

MAINTENANCE

NOTE: Only the qualified professional personnel can execute the maintenance. Before any maintenance, Cut off the power .And ensure the maintenance personnel can take charge of the power plug. Meanwhile, cut off the air supply and push the air supply switch to the off position and completely deflate the residual air in the machine. To correctly use the tire changer and prolong its working life, it is necessary to periodically maintenance and repair according to the instruction manual. Or the running and reliability of the machine will be affected and the personnel near the machine or the operator will be injured.

Monthly maintenance:

Keep the machine and working area clean. Use the diesel oil to clean the hexangular shaft (Fig.20),Use the machine oil to lubricate.

Use the diesel oil to clean the turntable claw and its guide and use the lithium base oil to lubricate (Fig.21),

Periodically check the lubrication oil level in the oil fog device. If the oil level lower than the oil scale, please feed in the SAE30 lubrication oil in time (Fig. 22). Periodically drain out the water and impurity in the oil water separator.

Periodically check and adjust the tension of the driven belt. Properly adjust the adjust nut in A and B to realize the proper tension. (Fig.23).



Fig.22

Check all the connect parts and tight the loosen bolt.

HEXANGULAR SHAFT & LOCK PLATE LOCK GAP ADJUSTMENT

When press downward the hexangular lock handle, the hexangular shaft will vertically slide under the effect of the weight of the hexangular shaft and return spring. When the lock handle rotate clockwise for about 100 degree, the cam connected to the handle will push up the lock plate to lock the hexangular shaft.

If you can not realize this situation, you can reach the target to lock the hexangular shaft through adjusting the position of the screws and nuts (Fig. 24).

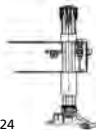

Fig.24

INSTALLATION & OPERATION OF THE ASSISTANT ARM

INSTALL THE LEFT ASSISTANT

The left assistant can be equipped on the tire changer which can handle the tire with the diameter of 20" to help complete the demount on the stiff and low profile tire. We can use it to handle the work which if difficult and impossible to do only by the operators.

Before installation, the power and air source

must be cut off.

The left and right side of the base plate of body of the tire changer which can handle the tire with the diameter of more than 20" all have the installation hole for the left assistant prepared. Before installation, you can remove the side panel and take off the installation rubber plug. If there being the tool box, you should detach the tool box.

Detach the package of the PL330assistant. Check the accessory according to the pack list. After confirmation, takeout the base assembly and install the screw and washer on it.

Push the platform of the base plate of the base assembly into the body through base plate on the left-back side of the body. Align the thread hole to the reinforce hole and use the bolt and washer to fix.

Install the body bracket on the seat assembly. Align. Use the screw removed before to fix and not tighten.

Use the fix supporting bracket to connect the body bracket and the body and insert the screw to fix.

Connect the air source hose and use Y Tee to connect the outlet hose and the other end connect with the inlet of the assistant pressure adjusting valve.

Connect the air source, insert the press cone roller connect rod into the rotation shaft hole of the rotation arm. Handle manual direction change valve to make the tip of the press cone roller coincide to the center of the turntable. If not coincide, use the screw to adjust the position of the base to realize the coincide. After adjustment, fix the bolt.

The fix bracket on the body and fixes the tool box on the fix bracket and then use the lock nut to tight.

Fix the cone support on the body bracket and install the press cone on the bracket.

Loose the nut below the base and turn the screw clockwise until it against the ground and tight and install the side panel and tool box removed.

At this moment, the installation of the left assistant completed.

INSTALL THE RIGHT ASSISTANT

After detach the tire from the rim according to the instruction of the chapter IV, we can execute the following operations.

First, position the claw according to the dimension of the tire and then clamp the rim by the claw and position the tire press cone roller at the center of the rim(Fig.35). Push down the manual valve to press down the rim until the external rim of the rim is lower than the surface of the claw. At this moment, you can immediately lock the rim. Lift up the support arm and place it at the working position and take off the press cone roller and place it on the support.

Use the press to press down the tire section by section rim detached from the mouth and use the brush to spread the lubricant on edge of the lip. Position the demount tool in the demount position. Place the press beside of the demount tool to press down the lip and insert the crowbar below the demount tool in between the rim and lip.

Lift up the press and move it to the position opposite to the demount tool and press the lip into the tire detach groove and then rotate the crowbar to lift the lip onto the demount tool. Rotate the turntable to detach the upper lip.

DETACH THE LOWER LIP

Use the disk to lift up the bottom of the tire from the bottom of the mount and detach the lower lip.

MOUNT TIRE

First, clean the dirt using liquid soap (previously seen on the mounting instructions), install the lower lip and use the press to press the lower lip. Rotate the turntable by about 90°. And then clamp the press in the demount tool and continually rotate the turntable until the completion of the operation.

TROUBLESHOOTING

TURNTABLE ROTATE IN ONE DIRECTION

Universal switch contact burned. Change Universal switch.

TURNTABLE DOES NOT ROTATE

Belt damage. Change belt.

Belt too loose. Adjust the tension of the belt.

Motor or power source have problems. Check motor, power source and power source cable.

Universal switch contact damage. Change motor if motor burned. Change Universal switch.

TURNTABLE CAN NOT CLAMP THE RIM AS NORMAL

Claw worn. Change claws.

Clamp cylinder air leakage. Change the air leakage sealing parts.

QUADRIC AND HEXANGULAR SHAFT CAN NOT LOCK

Lock plate not in position. Refer to the maintenance chapter.

CHASSIS PEDAL NOT RETURN

Pedal return spring damage. Change torsion spring.

MOTOR NOT ROTATE OR THE OUTPUT TORQUE NOT ENOUGH

Drive system jam. Remove the jam.

Capacitor broken down. Change capacitor.

Voltage not enough. Wait for the restore of the voltage.

Short-circuit. Remove.

CYLINDER OUTPUT FORCE NOT ENOUGH

Air leakage. Change sealing parts.

Mechanic fault. Remove the fault.

Air pressure not enough. Adjust the air pressure to meet the requirement.

AIR LEAKAGE

Air hose broken. Pipe fitting broken. Sealing head broken. Change broken parts.

Loss of the sealing glue. Refill the sealing glue.

TECHNICAL DATA

VOLTAGE-FREQUENCY	110 V ~ 60 Hz
PHASE	1~
MOTOR POWER	1 1/2 HP
MAX. WHEEL CAPACITY	39" (99 cm)
INTERNAL RIM DIAMETER	10" - 22"
EXTERNAL RIM DIAMETER	12" - 24"
BEAD BREAKER FORCE	2 000 kg
AIR PRESSURE	6 - 10 Bar
AIR INLET	1/4"

VOLTAGE-FREQUENCY	110 V ~ 60 Hz
PHASE	1~
MOTOR POWER	1 1/2 HP
MAX. WHEEL CAPACITY	39" (99 cm)
INTERNAL RIM DIAMETER	10" - 22"
EXTERNAL RIM DIAMETER	12" - 24"
BEAD BREAKER FORCE	2 000 kg
AIR PRESSURE	6 - 10 Bar
AIR INLET	1/4"



E S P A Ñ O L

PÓLIZA DE GARANTÍA

Urrea Herramientas Profesionales S.A. de C.V. garantiza este producto por el termino de 1 año en sus piezas, componentes y mano de obra contra cualquier defecto de fabricación a partir de la fecha de entrega.

Fecha de venta: ___/___/___
 Producto: _____
 Marca: _____
 Modelo: _____

Sello y firma de distribuidor

Comercializado e Importado por:
Urrea Herramientas Profesionales S.A. de C.V.
 km 11,5 Carretera A El Castillo, El Salto, Jalisco, México. C. P. 45680, Tel. (33) 3208 7900, RFC UHP900402Q29

Condiciones:
 Para hacer efectiva la garantía deberá presentar el producto junto con la poliza de garantia debidamente firmada y sellada por el establecimiento donde la adquirio, en cualquiera de los centros de servicio autorizados.
 Los gastos de transportación que se deriven del cumplimiento de la garantía seran cubiertos por:
Urrea Herramientas Profesionales S.A. de C.V.

Esta garantía no será valida en los siguientes casos:

- Cuando el producto haya sido utilizado en condiciones distintas a las normales o al desgaste natural de sus partes.
- Cuando el producto no haya sido operado de acuerdo al instructivo de uso que lo acompaña.
- Cuando el producto haya sido alterado o reparado por personas no autorizadas.

E N G L I S H

WARRANT POLICY

Urrea Herramientas Profesionales S.A. de C.V. Warranties this product for a period of 1 year in its parts, components and manual labour against any manufacture defect from the purchasing date.

Purchase date: ___/___/___
 Product: _____
 Brand: _____
 Model: _____

Distributor seal and signature

Sold and Imported by:
Urrea Herramientas Profesionales S.A. de C.V.
 km 11,5 Carretera A El Castillo, El Salto, Jalisco, México. C. P. 45680, Tel. (33) 3208 7900, RFC UHP900402Q29

Terms:
 In order to make warranty effective you must present the product along with the warranty properly filled and signed to an authorized distributor or service center.

Urrea Herramientas Profesionales S.A. de C.V. will cover the transportation cost related to the warranty.

This warranty is not applicable in the following cases:

- When the product has not been used according to normal conditions or natural wear of its parts.
- When the product has not been used according with this user's manual instructions.
- When the product has been fixed or modified by unauthorized or unqualified person.

CALL CENTER USUARIO

01800 88 87732

www.urrea.com
 serviciocpt@urrea.net

